

Bu modülün kurulumu için gerekli olan araçlar.

S 1

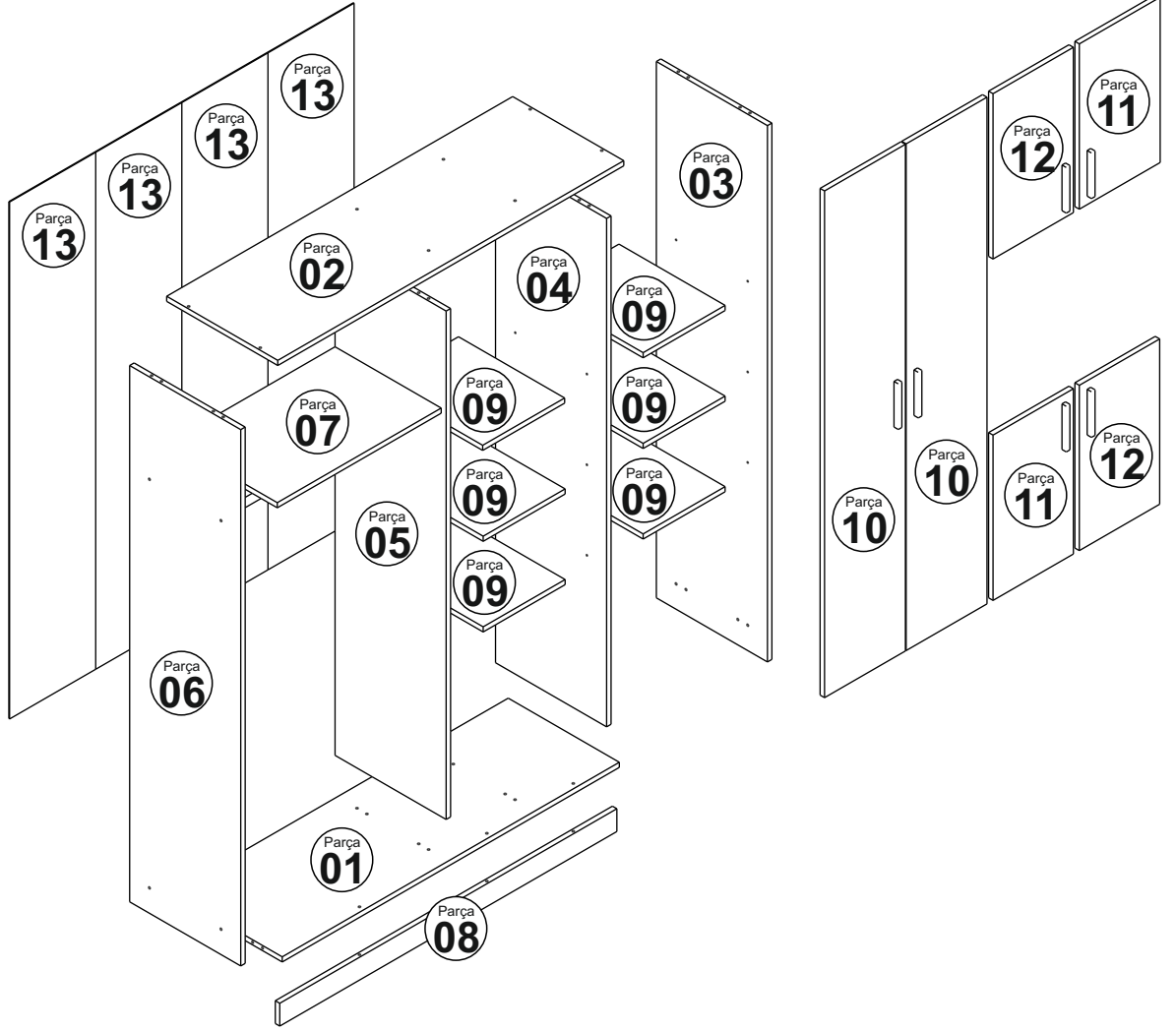

4\*50 Vida

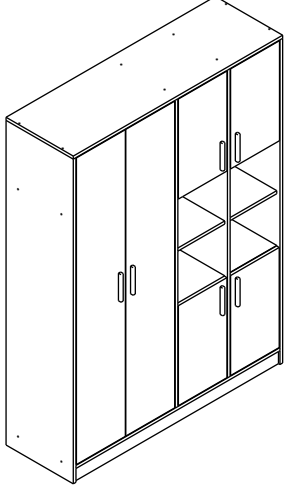
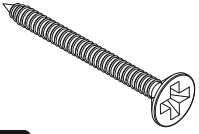

A09 23x

Menteşe Altlığı

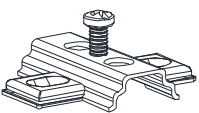

A13 14x

Çivi

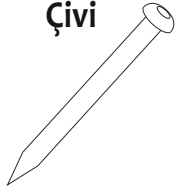

A28 34x

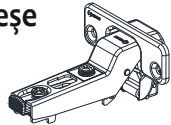
Tam Deve  
Menteşe

A12 14x

Raf Pimi

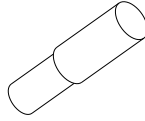

A23 24x

Kulp + Vida



A14 6x

Vida Tapası

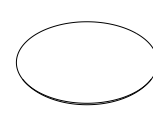

A05 23x

Kavela

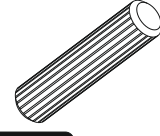

A03 20x

Askı Flanş



A21 2x

3,5x18 Vida



A10 60x

Askı Borusu



A22 1x

## Sayın Müşterimiz,

Satınalmış olduğunuz bu ürün sizlere ulaşmadan önce tarafımızdan tüm testlere ve kontrollere tabii tutulmuştur.

Bu durumda bile taşıma sırasında bazı parçaların zarar görmesi mümkündür. Böyle bir durum ile karşılaşırsanız ürünün tamamını geri göndermeyiniz.

Sadece zarar gören parçayı isteyiniz. Gerekli parçayı isterken ise servis kartına bakarak tam olarak parçayı tanımlayınız.

Eksik olan parça en hızlı şekilde tarafınıza gönderilecektir.

Montaja başlamadan önce kutulardan çıkan tüm parça ve aksesuarları listelere göre kontrol ediniz.

Parça ve aksesuarların tam ve sağlam olduğunu tespit ettikten sonra montaja başlayınız.

Montaja başlamadan önce her parçayı nemli bir bez ile temizleyiniz.

Eğer birden fazla ürün aldıysanız herhangi bir karışıklığa sebep vermeme için tek bir ürün montajını yaptıktan sonra diğer ürüne geçiniz.

Ürünleri hiç bir zaman sürterek taşımayınız. Ürünü kaldırarak ve sökerek en az iki kişi ile taşıyınız.

Uzun mesafeli taşımalarda ürünü mutlaka paket ile taşıyınız.

Almış olduğunuz mobilyalarınızın yüzeylerinin temizlenmesi çok kolaydır. Nemli ve sabunlu bir bez ile veya diğer ev temizleyicileriyle silmek yeterlidir.

Mobilyalar aşırı sıcak, soğuk ve nemden etkilendiklerinden, mobilyanızı bu faktörlere direkt olarak temas ettirmeyiniz.

Mobilyanızı amacı dışında kullanmayınız.

# MONTAJ TALİMATI

# GARDROP 6 KAPILI

S 2

1. İŞLEM

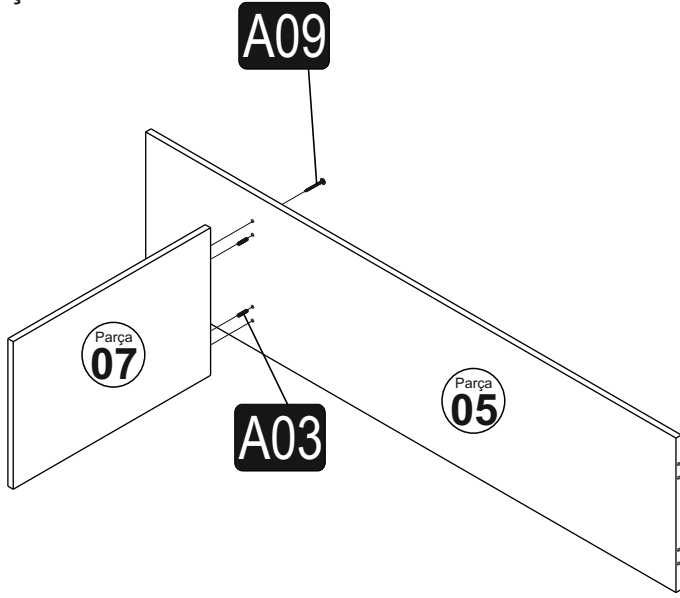

2. İŞLEM

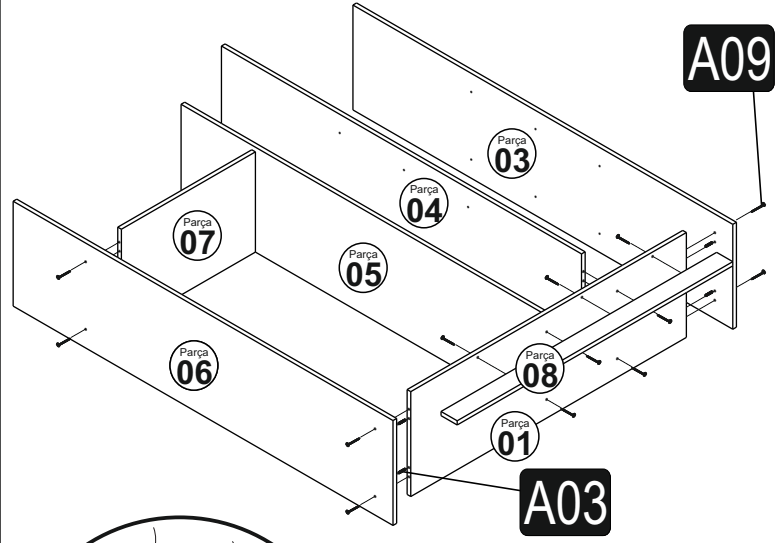

3. İŞLEM

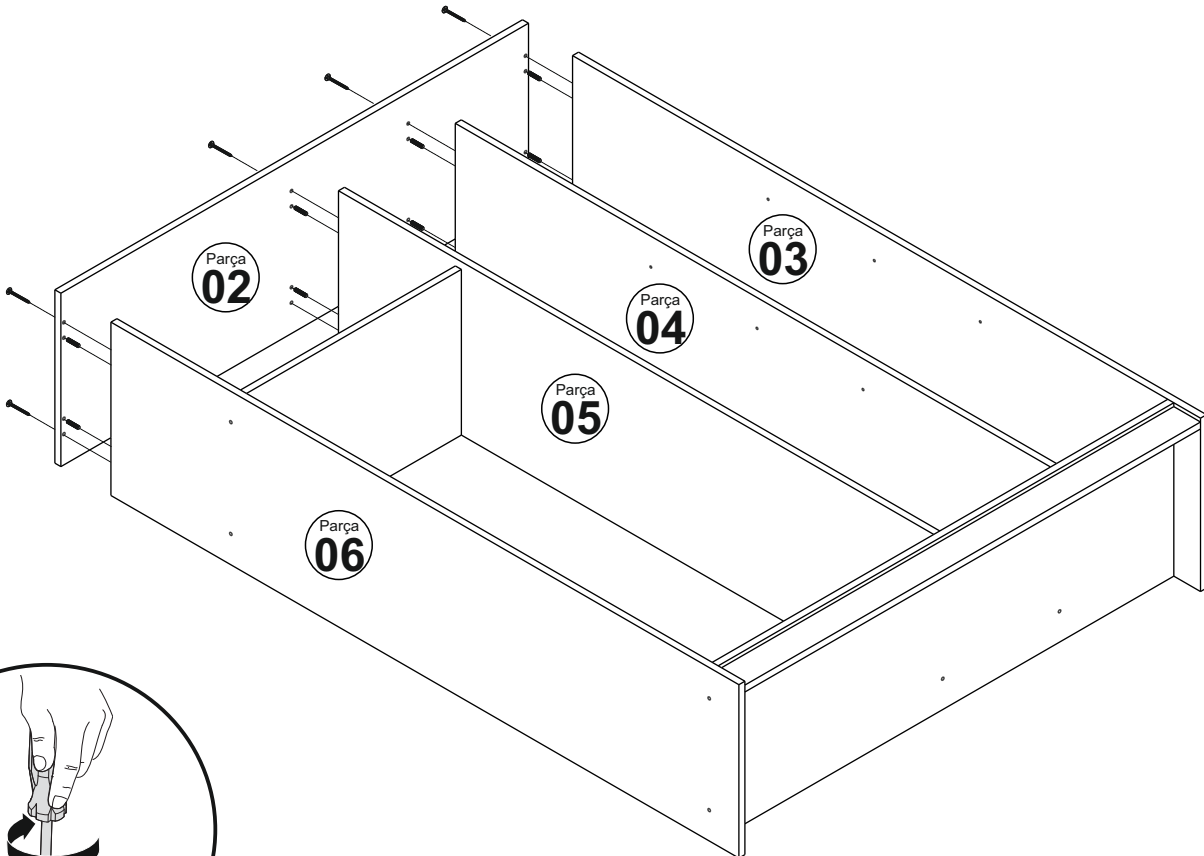

## 4. İŞLEM

S 3

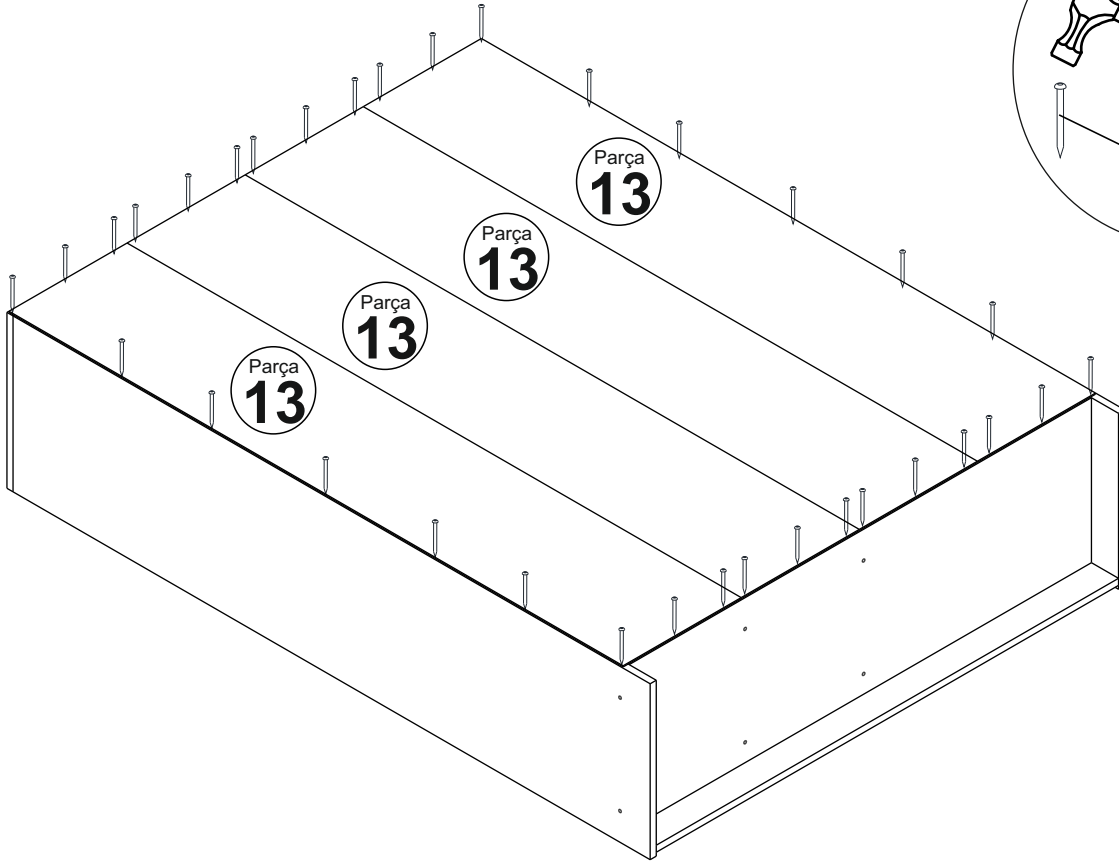

## 5. İŞLEM

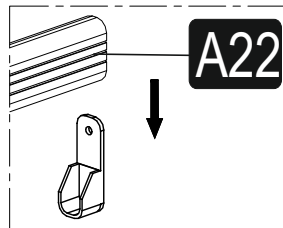
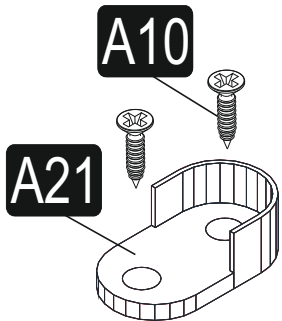
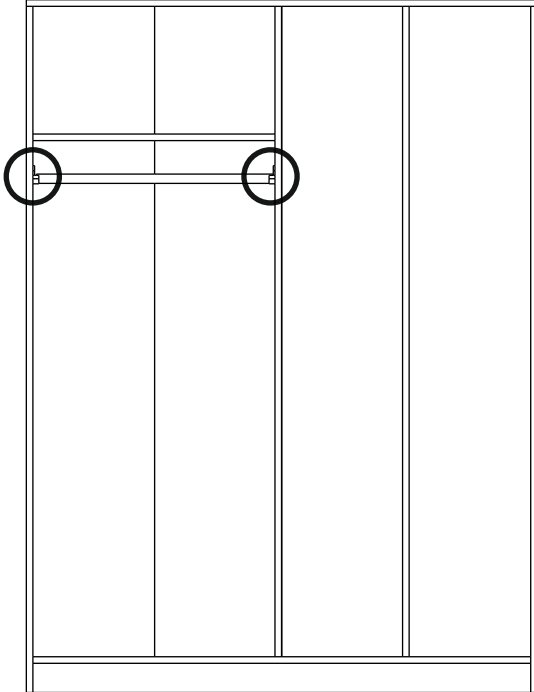

## 6. İŞLEM

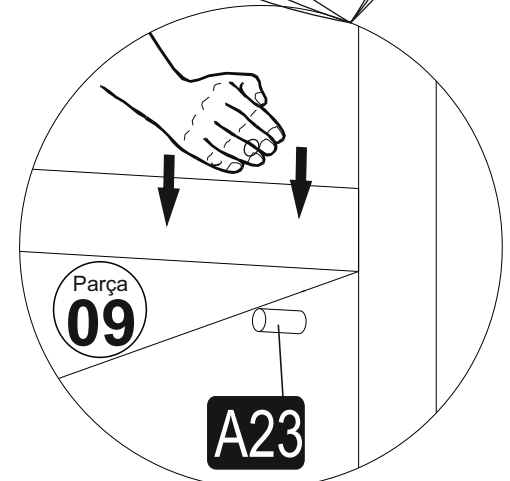
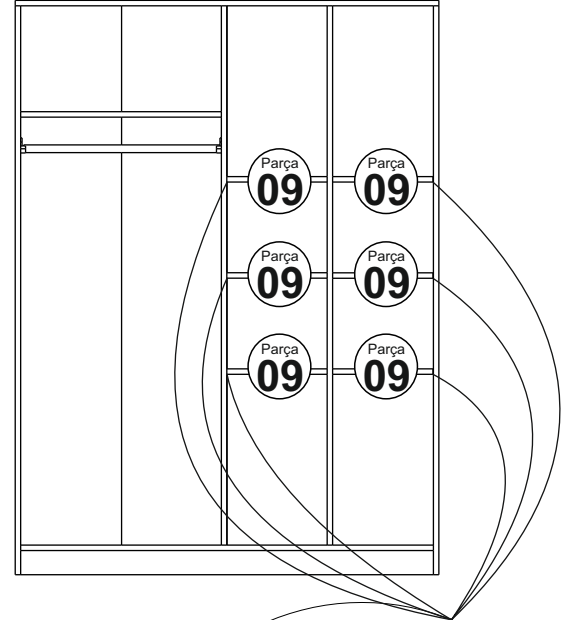

## 7. İŞLEM

